

平成 27 年度
第 34 回 関東ブロックスポーツ少年団
ミニバスケットボール交流大会
県北地区予選

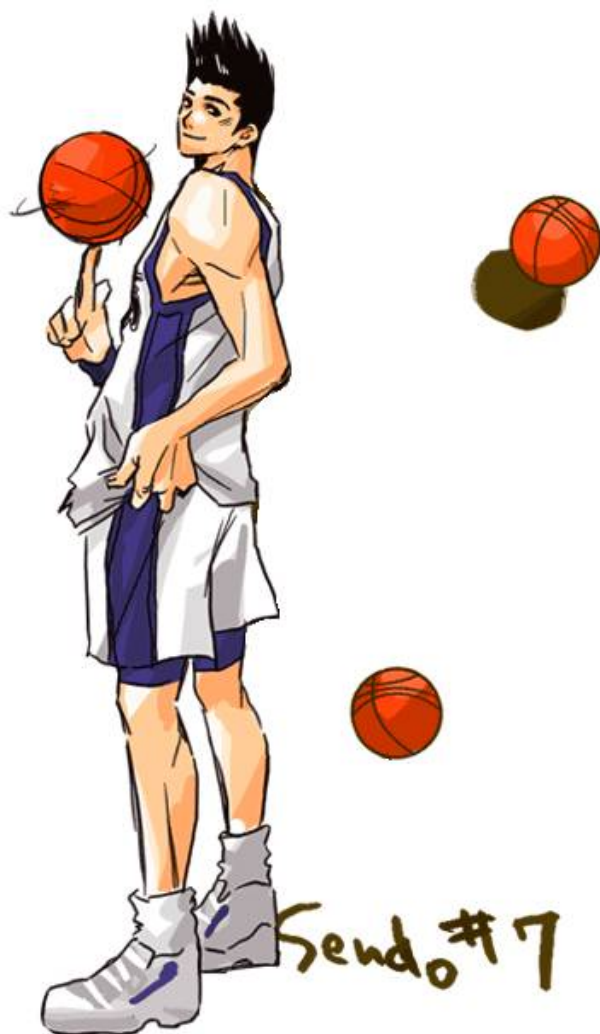

平成27年度 第34回 関東ブロックスポーツ少年団 ミニバスケットボール交流大会 県北地区予選大会・大会要項

- 1 主催 県北ミニバスケットボール連盟
- 2 期日及び会場 6月6日(土) 男女予選 各小学校
6月7日(日) 男女決勝 山吹運動公園
- 3 日程
・集合・準備 8:00
・代表者会議 8:30～
・第1試合 9:00～ ※以降、前試合終了10分後に次の試合を開始する
- 4 大会参加資格 (1)平成27年度 県北ミニバスケットボール連盟への登録チームの登録選手、登録指導者であること
(2)平成27年度 日本スポーツ少年団への登録チームの登録団員、登録指導者であること
(3)平成27年度 茨城県ミニバスケットボール連盟への登録チームの登録選手、登録指導者であること
(4)平成27年度 日本ミニバスケットボール連盟への登録チームであること
(5)平成27年度 日本バスケットボール協会へのチームおよび個人登録済みであること
(6)平成27年度 スポーツ安全協会障害保険に加入済みの選手、指導者であること
(7)組み合わせ代表者会議の当日に参加手続きを済ませたチーム。
(8)登録選手5人未満では参加を認めない。5人以上であればフレンドリー参加を認める。(次の試合へは勝ち上がれない)
- 5 勝ち上がり資格および県大会推薦(参加)資格
(1)「4. 大会参加資格」を満たしていること、且つ登録選手10人以上のチームであること。
(2)登録選手数の確認(10人以上)は、H27年5月8日確認締切日時点での連盟への登録人数をもって決定。
(3)5月22日(金)19時までに県北ミニバスケットボール連盟ホームページにてWEB登録を終了させること。
(4)上記参加資格を満たしていれば、選手が10人揃わなくても大会への参加は認めるが次の試合へは勝ち上がれない。
(5)同様に大会当日に選手が10人に満たない場合も次の試合へは勝ち上がれない。
- 6 参加費 1チームにつき、4,000円とする(組合せ代表者会議時に納入)
- 7 組み合わせ (1)平成26年度サンライズカップ大会の結果を参考にし、平成27年度の登録状態によりシードを決定。
(2)組み合わせ抽選は代表者会議の場で行う。審判・オフィシャルは、別紙のとおり。
- 8 競技規則 競技規則は、日本バスケットボール協会発行のミニバスケットボール競技規則および「県北ミニバスケットボール連盟大会競技規則説明」を適用する。(平成27年度施工、新ルールとする)
※http://cats.ruru.ne.jp/i-kenhoku/document/20090517_01.pdf
- 9 競技方法 (1)対戦方式は、予選はリーグ戦またはトーナメント戦。決勝はリーグ戦とする。
(2)試合時間：全日程5分クォーター制 [前半5分-1分-5分(ハーフタイム5分) 後半5分-1分-5分]
(3)後半を終わったとき両チームの得点と同じ場合は、トーナメント戦およびリーグ戦に関わらず延長戦を行う。
延長戦は1回3分間の延長時限を必要な回数だけ行う。
各延長時限では後半と同じバスケットを攻撃する。また、各延長時限の前に2分間、間をおく。
タイム・アウトは、各延長時限に両チームに1回ずつのタイム・アウトが認められる。
(4)リーグ戦の順位は、勝ち点(ポイント)によって決定する。【勝ち=2点、負け=1点、没収=0点】
それでも順位が決まらない場合は、「県北ミニバスケットボール連盟大会競技規則説明 16項」に準じて順位決定していく。
- 10 県大会およびその他大会への推薦
(1)この大会の結果を基に平成27年度 第34回関東ブロックスポーツ少年団ミニバスケットボール交流大会 茨城県予選大会に県北地区代表として連盟が推薦する。(男女2チーム)
(2)次点のチームから取手グリーンカップを推薦する。その他招待試合等は、上位のチームから連盟が推薦する。
(3)この大会の順位を県選手権大会県北予選大会のシード権の参考とする。
- 11 その他 (1)大会の参加にあたっては、チームの責任において参加すること。又、必ず各選手の保護者の承諾を得ること。
(2)インフルエンザへの対応は、平成21年11月1日発布の茨城県ミニバスケットボール連盟「新型・季節性インフルエンザに係わる出場自粛基準」に準ずる。
(3)選手の健康診断は各チームの責任において実施すること。またチームにおいて応急処置のできる物を用意すること。
(4)エントリーは(参加の申し込み・選手登録)、連盟指定の方法により連盟指定日までに行うこととする。
(5)エントリーの変更は、インフルエンザ対応により大会日毎に変更を認める。但し、連盟登録済みのメンバーであること。
(6)各チームは必ず審判員を帯同すること。その際、審判員は審判ウェアおよびワッペンを着用すること。
(7)オフィシャルは、割当表によるものとする。 ※TOマニュアル参照のこと
オフィシャルを行うチームの指導者は、必ず1名オフィシャル席に入りTO主任となること。
(8)各会場の準備と後片づけは全チームで取り組んでください。
(9)開会式は行いません。審判割当表、TO割当表に基づき運営にご協力願います。
(10)体育館の使用については会場の規定に従う。特に上履きと下履きの区別と持ち物の整理と管理を十分にし、ゴミは各自で必ず持ち帰ること。
(11)駐車場は、他施設・地域住民の方々に迷惑のかからないように、ルールを守ること。特に北茨城市民体育館。
(12)選手やチーム関係者の競技中または大会中の事故や傷害及び疾病(感染症)について主催者は責任を負わない。
- 12 緊急病院案内
・緊急医療情報コントロールセンター(029-241-4199) ・北茨城市立総合病院(0293-46-1121)
・高萩協同病院(0293-23-1122) ・日立総合病院(0294-23-1111)

《平成27年度 第34回 関東ブロックスポーツ少年団 ミニバスケットボール交流大会 県北地区予選大会》

期 日 : 男女予選 6月6日(土) 男女決勝 6月7日(日)

《男子の部》

6月6日(土):水木小学校

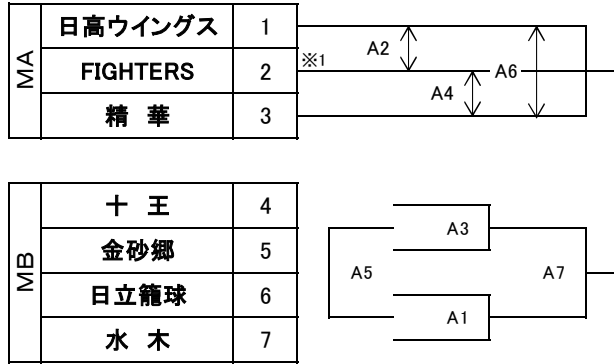

6月7日(日)
会場:山吹運動公園体育館

《男子決勝リーグ》

	MA1位	MB1位	MC1位	MD1位	勝点	順位
MA1位	0	G2	G4	H6		
MB1位			G6	H4		
MC1位				H2		
MD1位						

6月6日(土):太田小学校

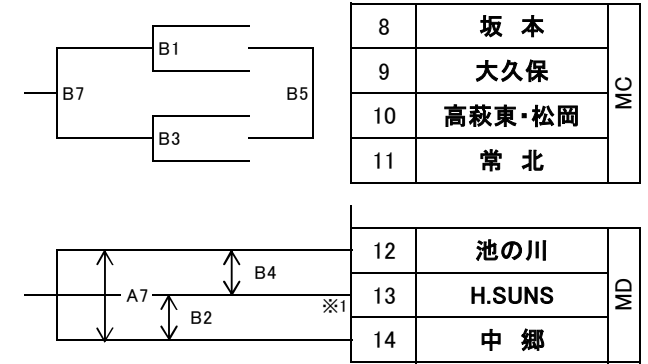

◎シード権(サンライズカップより) 1位:日高, 2位:中郷, 3位:坂本, 4位:水木を 1, 7, 8, 14へ
※1 フレンドリー参加(10人未満)の FIGHTERSを2、H.SUNSは13へ その他フリー抽選

《女子の部》

6月6日(土):秋山小学校

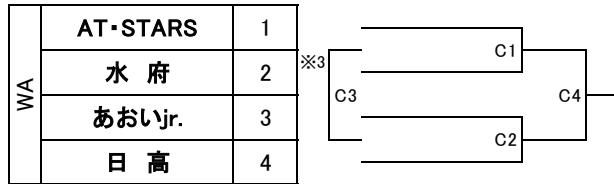

6月7日(日)
会場:山吹運動公園体育館

《女子決勝リーグ》

	WA1位	WB・WC1位	WD・WE1位	WF1位	勝点	順位
WA1位	0	G1	H3	H5		
WB・WC1位			G5	G3		
WD・WE1位				H1		
WF1位						

6月6日(土):滑川小学校

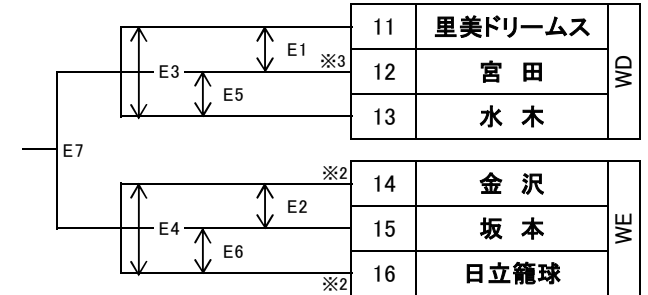

6月6日(土):機初小学校

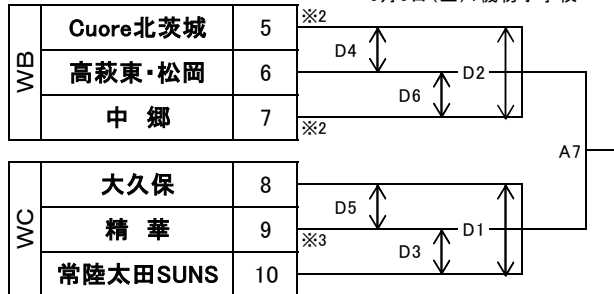

6月6日(土):大津小学校

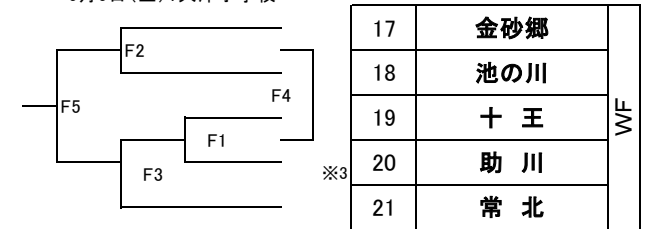

◎シード権(サンライズカップより) 1位:AT・STARS, 2位:常北, 3位:里美, 4位:常陸太田SUNSを 1, 10, 11, 21へ
※2 サンライズカップ5位~8位の中郷、日立籠球、金沢、Cuoreを5、7、14、16へ抽選
※3 フレンドリー参加(10人未満)の精華、宮田、助川、水府を 2、9、12、20へ抽選 その他フリー抽選

平成27年度 第34回 関東ブロックスポーツ少年団 ミニバスケットボール交流大会

6月6日(土) 男子予選

会場本部責任者 : 梶山 孝雄

副責任者(兼審判): 松下 等

《水木小学校 Aコート》会場管理者・チーム 水木

試合	時間	対戦チーム		TO	審判
A1	9:00	MB	日立籠球 - 水木	十王	十王 ・ 金砂郷
A2	10:00	MA	日高ウイングス - FIGHTERS	前試合勝	前試合の両チーム
A3	11:00	MB	十王 - 金砂郷	前試合勝	前試合の両チーム
A4	12:00	MA	FIGHTERS - 精華	前試合負	前試合の両チーム
A5	13:00	MB	A1負け - A3負け	前試合負	前試合の両チーム
A6	14:00	MA	日高ウイングス - 精華	前試合負	前試合の両チーム
A7	15:00	MB	A1勝ち - A3勝ち	前試合負	当日調整

6月6日(土) 男子予選

会場本部責任者 : 河野 瑞

副責任者(兼審判): 佐藤 博之

《太田小学校 Bコート》会場管理者・チーム H.SUNS

試合	時間	対戦チーム		TO	審判
B1	9:00	MC	坂本 - 大久保	高萩東	高萩東 ・ 常北
B2	10:00	MD	中郷 - H.SUNS	前試合勝	前試合の両チーム
B3	11:00	MC	高萩東・松岡 - 常北	前試合負	前試合の両チーム
B4	12:00	MD	池の川 - H.SUNS	前試合負	前試合の両チーム
B5	13:00	MC	B1負け - B3負け	前試合勝	前試合の両チーム
B6	14:00	MD	池の川 - 中郷	前試合負	前試合の両チーム
B7	15:00	MC	B1勝ち - B3勝ち	前試合負	当日調整

平成27年度 第34回 関東ブロックスポーツ少年団 ミニバスケットボール交流大会

6月6日(土) 女子予選

会場本部責任者 :鈴木 治子

副責任者(兼審判):鈴木 治子

《秋山小学校 Cコート》会場管理者・チーム AT・STARS

試合	時間		対戦チーム	TO	審判
C1	9:00	WA	AT・STARS - 水府	あおい	あおい ・ 日高
C2	10:00	WA	あおいJr. - 日高	AT・STARS	AT・STARS 水府
C3	11:30	WA	C1負け - C2負け	C2勝ち	C1勝ち ・ C2勝ち
C4	12:40	WA	C1勝ち - C2勝ち	前試合負け	C1・C2負け

6月6日(土) 女子予選

会場本部責任者 :長谷川 淑美

副責任者(兼審判):増田 雄治

《機初小 Dコート》会場管理者・チーム 常陸太田SUNS

試合	時間		対戦チーム	TO	審判
D1	9:00	WC	常陸太田SUNS - 精華	大久保	Cuore ・ 中郷
D2	10:00	WB	Cuore北茨城 - 高萩東・松岡	中郷	前試合の両チーム
D3	11:00	WC	精華 - 大久保	SUNS	前試合の両チーム
D4	12:00	WB	中郷 - 高萩東・松岡	Cuore	前試合の両チーム
D5	13:00	WC	大久保 - 常陸太田SUNS	大久保	前試合の両チーム
D6	14:00	WB	Cuore北茨城 - 中郷	高萩東	前試合の両チーム
D7	15:10	WB・WC	WB1位 - WC1位	前試合負け	当日調整

6月6日(土) 女子予選

会場本部責任者 :町田 朝幸

副責任者(兼審判):梅田 久雄

《滑川小学校 Eコート》会場管理者・チーム 宮田

試合	時間		対戦チーム	TO	審判
E1	9:00	WD	里美ドリームス - 宮田	水木	坂本 ・ 日立籠球
E2	10:00	WE	金沢 - 坂本	日立籠球	前試合の両チーム
E3	11:00	WD	宮田 - 水木	里美	前試合の両チーム
E4	12:00	WE	坂本 - 日立籠球	金沢	前試合の両チーム
E5	13:00	WD	里美ドリームス - 水木	宮田	前試合の両チーム
E6	14:00	WE	金沢 - 日立籠球	坂本	前試合の両チーム
E7	15:10	WD・WE	WD1位 - WE1位	前試合負け	当日調整

6月6日(土) 女子予選

会場本部責任者 :根本 淳史

副責任者(兼審判):吉田 尚史

《大津小学校 Fコート》会場管理者・チーム 常北

試合	時間		対戦チーム	TO	審判
F1	9:00		十王 - 助川	池の川	池の川 ・ 常北
F2	10:00		金砂郷 - 池の川	前試合負け	前試合の両チーム
F3	11:00		F1勝ち - 常北	前試合負け	前試合の両チーム
F4	13:00		F1負け - F2負け	前試合負け	前試合の両チーム
F5	14:00		F2勝ち - F3勝ち	前試合負け	前試合の両チーム

平成27年度 第34回 関東ブロックスポーツ少年団 ミニバスケットボール交流大会
6月7日(日) 男女決勝

競技責任者 : 河野 瑞
審判責任者 : 岡野 さおり
TO責任者 : 安蔵 英治

《山吹運動公園体育館 Gコート》会場管理者・チーム WD・WE勝上りチーム

試合	時間	対戦チーム		TO	審判
G1	9:00	女子	WA1位 - WB・WC1位	MA1位	指名審判
G2	10:00	男子	MA1位 - MB1位	WA1位	〃
G3	11:00	女子	WB・WC1位 - WF1位	MB1位	〃
昼 休 み					
G4	13:00	男子	MA1位 - MC1位	WF1位	〃
G5	14:00	女子	WB・WC1位 - WD・WE1位	前試合負け	〃
G6	15:00	男子	MB1位 - MC1位	前試合負け	〃

《山吹運動公園体育館 Hコート》会場管理者・チーム WD・WE勝上りチーム

試合	時間	対戦チーム		TO	審判
H1	9:00	女子	WD・WE1位 - WF1位	MD1位	指名審判
H2	10:00	男子	MC1位 - MD1位	WD・WE1位	〃
H3	11:00	女子	WA1位 - WD・WE1位	MC1位	〃
昼 休 み					
H4	13:00	男子	MB1位 - MD1位	WB・WC1位	〃
H5	14:00	女子	WF1位 - WA1位	前試合負け	〃
H6	15:00	男子	MD1位 - MA1位	前試合負け	〃

- 決勝日は8:00～集合・準備 8:30～代表者会議 9:00～第1試合開始 ※試合時間は予定通りで行います。
- 決勝日の第6試合終了後、片付けの後に閉会式を行います。

《確認事項》

- ☆8:00～集合・準備 , 8:30～代表者会議 , 9:00～第1試合開始 ※以降、前試合終了10分後に次の試合を開始する。
- ☆試合時間は予定時刻です。次の試合は前試合終了10分後に速やかに開始し、早めの進行をお願いします。
- ☆試合が連続となる場合は、前試合終了30分後に次の試合を開始します。
- ☆お昼休みは、各会場本部責任者の判断で30分～40分を設けてください。
- ☆審判・TO割当は決定ではありません、朝の代表者会議で確認して下さい。
- ☆各チームは審判を帯同すること。その際、審判員は審判ウェアおよびワッペンを着用すること。
- ☆各会場の準備と後片づけは全チームで取り組んでください。
- ☆オフィシャルを行うチームの指導者は、必ず1名オフィシャル席に入りTO主任となる。
- ☆デジタルタイマー、TOセット等はTO委員会にての準備、調達。

- 会場管理者・チームは、会場地区又は前大会上位チームに担当をお願いします。
 - ①会場管理者には、大会中の会場(体育館内、駐車場含む周辺)の管理の協力をお願いします。
 - ③会場内(体育館内)チーム応援席(控え席)の割振りをお願いします。
 - ②会場管理チームには、役員、指導者用の飲み物等の準備、会場(体育館内、駐車場含む周辺)の管理のご協力をお願いします。
 - ④使用上の注意等は、各体育館借用責任者へ確認して下さい。
- 会場本部責任者は連盟の理事以上の役員が担い、その会場の運営責任者となり一切の責任を負う。主な責務は以下の通りです、
 - ①会場のコート設営・試合進行・会場管理等の競技運営関係全般
 - ②試合結果の記録と報告
- 会場副本部責任者は、連盟の理事以上の役員が担い、その会場の審判およびTO関係責任者となり一切の責任を負う。
 - ①審判割振り調整等の審判運営の管理
 - ②TOチーム及びTO主任割振り調整等のTO運営の管理

☆決勝日は指名審判です。ご協力をお願いします。審判割当は朝の代表者会議で発表されます。

チーム名		常北 ミニバスケットボール 少年団	
コーチ		鶴岡 郷 志	
A.コーチ1		今 野 浩	
A.コーチ2		渡 辺 章	
マネージャー		篠 原 淳 子	
No.	背番号	選手氏名	学年
1	4	土 屋 麗 二	6
2	5	渡 辺 章 真	6
3	6	西 厚 人	6
4	7	越 川 真 寿	6
5	8	伊 川 優 太	6
6	9	篠 原 杏 里	6
7	10	勝 村 洋 介	5
8	11	鈴 木 陵 太	5
9	12	園 部 朔 士	5
10	13	根 本 悠 希	5
11	14	土 屋 海 斗	3
12	15	園 部 結 士	1
13	16	根 本 一 輝	1
14	17		
15	18		
【チーム紹介】			
全員バスケで頑張ります。			
住所			
電話番号			
連絡者		鶴岡 郷 志	

チーム名		精華 ミニバスケットボール	
コーチ		松 下 等	
A.コーチ1		有 馬 竜 也	
A.コーチ2		瀧 由 紀	
マネージャー		金 澤 恵 子	
No.	背番号	選手氏名	学年
1	4	金 澤 喜 徒	6
2	5	石 川 尚 希	6
3	6	瀧 大 翔	6
4	7	有 馬 悠 人	6
5	8	黒 木 達 斗	6
6	9	大 井 川 心 悠	4
7	10	安 西 翔	4
8	11	小 田 翔 太	6
9	12	高 野 優	4
10	13	黒 木 湧 斗	3
11	14		
12	15		
13	16		
14	17		
15	18		
【チーム紹介】			
コミュニケーションばっちり！チームワークの良いチームです。1試合、1試合を大事に勝利出来るように頑張ります！			
住所			
電話番号			
連絡者		松 下 等	

チーム名		FIGHTERS	
コーチ		樋 本 松 司	
A.コーチ1		大 沼 智 広	
A.コーチ2			
マネージャー		小 室 幸 江	
No.	背番号	選手氏名	学年
1	4	村 田 海 翔	6
2	5	吉 澤 翔	6
3	6	豊 田 翔 琉	6
4	7	村 田 聖 弥	4
5	8	田 中 涉 哉	3
6	9	小 杉 山 優	3
7	10		
8	11		
9	12		
10	13		
11	14		
12	15		
13	16		
14	17	村 田 彩 真	1
15	18		
【チーム紹介】			
また、一からのスタートです。人数は少ないですが、がんばります。			
住所			
電話番号			
連絡者		小 室 幸 江	

チーム名		中郷 ミニバスケットボール 少年団	
コーチ		鈴 木 雅 弘	
A.コーチ1		大 野 卓 美	
A.コーチ2		勝 沼 邦 明	
マネージャー		小 川 誠	
No.	背番号	選手氏名	学年
1	4	菅 井 浩 大	6
2	5	沼 田 鼓 太 郎	6
3	6	阿 部 真 斗	6
4	7	篠 原 諒	6
5	8	今 井 漢 斗	6
6	9	長 久 保 大 空	6
7	10	宮 坂 蒼 太	6
8	11	小 川 颯 斗	6
9	12	篠 澤 剛 史	6
10	13	大 野 凌 介	5
11	14	五 月 女 啓 吾	5
12	15	橋 本 青 空	5
13	16	岸 俊 太	5
14	17	佐 藤 勝 輝	5
15	18	石 坂 伶 羽	6
【チーム紹介】			
最後まで諦めず、一生懸命頑張ります。よろしくお願ひします。			
住所			
電話番号			
連絡者		鈴 木 雅 弘	

チーム名		高萩東・松岡ミニバス	
コーチ		佐 藤 勉	
A.コーチ1		渡 辺 弘 功	
A.コーチ2		鈴 木 久	
マネージャー		大 内 香	
No.	背番号	選手氏名	学年
1	4	武 田 陸	5
2	5	大 内 滉 貴	5
3	6	平 山 侑 生	5
4	7	塙 大 輝	5
5	8	三 代 悠 斗	5
6	9	大 坪 波 琉	5
7	10	野 口 翔 雅	5
8	11	高 橋 翔	5
9	12	荒 川 烈	4
10	13	森 田 将 斗	4
11	14	森 田 隼 斗	4
12	15	渡 部 柊	3
13	16	渡 部 心	2
14	17		
15	18		
【チーム紹介】			
5年生主体のチームです。めざせ一勝！頑張ります。			
住所			
電話番号			
連絡者		鈴 木 久	

チーム名		十王ボーイズ	
コーチ		小 椋 吉 宗	
A.コーチ1		松 本 洋 子	
A.コーチ2		稲 岡 明	
マネージャー		遠 藤 由 美 子	
No.	背番号	選手氏名	学年
1	4	櫻 村 凌 太 朗	5
2	5	大 友 颯 空	5
3	6	遠 藤 太 智	4
4	7	吉 田 夏 生	4
5	8	加 藤 碧	4
6	9	池 田 昌 治	4
7	10	大 武 秀 維	4
8	11	大 森 陽 輝	4
9	12	井 上 天 海	3
10	13	佐 々 木 智 也	2
11	14		
12	15		
13	16		
14	17		
15	18		
【チーム紹介】			
5,4年生のチームです。へたくそですが、よろしくお願ひいたします。			
住所			
電話番号			
連絡者		稲 岡 明	

チーム名		日高ウイングス	
コーチ		佐々木 敬一	
A.コーチ1		遠藤 絹代	
A.コーチ2		根本 和範	
マネージャー		檜山 純子	
No.	背番号	選手氏名	学年
1	4	小林 優斗	6
2	5	根本 晃輔	6
3	6	中野 滉士郎	6
4	7	長山 繁	6
5	8	高橋 郁登	6
6	9		
7	10	佐藤 珠生	5
8	11	檜山 郁人	5
9	12	田中 純太	5
10	13	武藤 輝	5
11	14	佐藤 峻晟	3
12	15	武藤 翼	3
13	16	鈴木 康大	3
14	17		
15	18		
【チーム紹介】			
住所			
電話番号			
連絡者		佐々木 敬一	

チーム名		日立籠球少年団	
コーチ		小泉 慎二	
A.コーチ1		岡野 さおり	
A.コーチ2		鴨志田 健志	
マネージャー		渡辺 志津子	
No.	背番号	選手氏名	学年
1	4	石川 蓮	6
2	5	渡辺 陽音	6
3	6	山内 睦士	6
4	7	松崎 冬愛	6
5	8	永山 夏伊	6
6	9	町田 翔映	6
7	10	長山 晋仁	6
8	11	淀野 宏雅	5
9	12	山崎 颯也	5
10	13	小笠原 晴優	3
11	14	今川 七斗	4
12	15	高田 陽	3
13	16	永山 悟宇	4
14	17	高岡 希凧	4
15	18	森 博司	4
【チーム紹介】			
団員が増え経験は浅いですが、 気持ちで負けないよう一生懸命に プレーしたいと思います。 応援よろしくお願いします。			
住所			
電話番号			
連絡者		石川 明美	

チーム名		池の川 ミニバススポーツ 少年団	
コーチ		大谷 文和	
A.コーチ1		吉田 尚史	
A.コーチ2		猪股 一也	
マネージャー		猪股 彩	
No.	背番号	選手氏名	学年
1	4	猪股 葉央	6
2	5	高橋 希宙	5
3	6	今橋 夢	5
4	7	萩野谷 拓斗	5
5	8	石倉 稼頭人	5
6	9	川田 励刀	5
7	10	石井 巽	4
8	11	田崎 健介	4
9	12	大森 一輝	4
10	13	今井 眞	4
11	14	笠 祐貴	4
12	15	小泉 柑太	3
13	16	鈴木 楓	3
14	17	駒場 優翔	4
15	18	沼田 波琉輝	3
【チーム紹介】			
全力で力を合わせて、最後まで全力で精一杯プレーします。よろしくお願いします。 -葉央-			
住所			
電話番号			
連絡者		大谷 文和	

チーム名		大久保 ミニバスケットボール スポーツ少年団	
コーチ		廣木 一繁	
A.コーチ1		小池 幹男	
A.コーチ2		緑川 淳司	
マネージャー		小野 瀬徳之	
No.	背番号	選手氏名	学年
1	4	横浜 愛翔	5
2	5	廣木 啓人	4
3	6	軍司 優空	4
4	7	戸祭 竣太	4
5	8	窪木 大和	4
6	9	木村 陸斗	6
7	10	真壁 大輝	4
8	11	渡辺 拓斗	4
9	12	真壁 滉人	2
10	13	山崎 繁人	2
11	14	星海 生	6
12	15	戸祭 柚貴	1
13	16	吉澤 海斗	2
14	17	長谷場 將成	1
15	18		
【チーム紹介】			
小柄なチームです！ 最後まで諦めず、全力で頑張ります！！ 愛翔			
住所			
電話番号			
連絡者		緑川 淳司	

チーム名		水木 ミニバスケットボール スポーツ少年団	
コーチ		梶山 孝雄	
A.コーチ1		大高 一浩	
A.コーチ2		小河原 昌一	
マネージャー		安藤 直子	
No.	背番号	選手氏名	学年
1	4	安藤 拓海	6
2	5	鈴木 遼	6
3	6	綿引 健仁	5
4	7	福地 貫太	6
5	8	井上 真男	5
6	9	木曾 立士	6
7	10	大都 陸	6
8	11	星 柁吾	6
9	12	上野 慎治	4
10	13	木下 蓮	5
11	14	綿引 雄哉	4
12	15	木下 隆斗	4
13	16	高橋 爽太	3
14	17		
15	18		
【チーム紹介】			
全員を尽くし、最後まで全力で走り続け+7ます。			
住所			
電話番号			
連絡者		梶山 孝雄	

チーム名		坂本 ミニバスケットボール スポーツ少年団	
コーチ		佐藤 博之	
A.コーチ1		橋本 悟	
A.コーチ2		梅田 久生	
マネージャー		加藤 周一	
No.	背番号	選手氏名	学年
1	4	勝山 俊輔	6
2	5	堀越 柁治	6
3	6	栗原 大貴	6
4	7	生島 悠汰	6
5	8	西村 和真	6
6	9	川田 光	6
7	10	佐藤 晴紀	5
8	11	鈴木 垂琉	5
9	12	江口 隼斗	5
10	13	堀越 榛治	4
11	14	三代 健人	4
12	15	橋本 索	4
13	16	木下 大志	4
14	17	鈴木 楓	4
15	18	梅田 晃玖	4
【チーム紹介】			
全力で一戦一戦頑張ります！			
住所			
電話番号			
連絡者		佐藤 博之	

チーム名	H.SUNS		
コーチ	西野博文		
A.コーチ1	西野順子		
A.コーチ2	河野瑞		
マネージャー	軍司有紀		
No.	背番号	選手氏名	学年
1	4		
2	5	河野樹	6
3	6	川上京祐	6
4	7	軍司衛佐	6
5	8	石川慶	6
6	9	神戸康誠	6
7	10	佐藤昭太	5
8	11	根本大生	5
9	12	床井稜之丞	4
10	13		
11	14		
12	15		
13	16		
14	17		
15	18		
【チーム紹介】			
小さなチームですが、最後の1秒まで諦めず、全力で走ります！			
住所			
電話番号			
連絡者	軍司有紀		

チーム名	金砂郷クラブ		
コーチ	萩谷剛志		
A.コーチ1	平塚修士		
A.コーチ2	綿引毅		
マネージャー	寺門幸子		
No.	背番号	選手氏名	学年
1	4	寺門春稀	6
2	5	小室誠人	5
3	6	関健流	6
4	7	三次陸仁	5
5	8	池崎龍愛	5
6	9	守山楓真	4
7	10	佐藤郁斗	4
8	11	石橋優哉	4
9	12	大曾根楓蒔	4
10	13	井野宮遥斗	3
11	14		
12	15		
13	16		
14	17		
15	18	石橋脩哉	1
【チーム紹介】			
10人そろった～！ 楽しく一生懸命バスケします！			
住所			
電話番号			
連絡者	平塚修士		

チーム名			
コーチ			
A.コーチ1			
A.コーチ2			
マネージャー			
No.	背番号	選手氏名	学年
1	4		
2	5		
3	6		
4	7		
5	8		
6	9		
7	10		
8	11		
9	12		
10	13		
11	14		
12	15		
13	16		
14	17		
15	18		
【チーム紹介】			
住所			
電話番号			
連絡者			

チーム名			
コーチ			
A.コーチ1			
A.コーチ2			
マネージャー			
No.	背番号	選手氏名	学年
1	4		
2	5		
3	6		
4	7		
5	8		
6	9		
7	10		
8	11		
9	12		
10	13		
11	14		
12	15		
13	16		
14	17		
15	18		
【チーム紹介】			
住所			
電話番号			
連絡者			

チーム名			
コーチ			
A.コーチ1			
A.コーチ2			
マネージャー			
No.	背番号	選手氏名	学年
1	4		
2	5		
3	6		
4	7		
5	8		
6	9		
7	10		
8	11		
9	12		
10	13		
11	14		
12	15		
13	16		
14	17		
15	18		
【チーム紹介】			
住所			
電話番号			
連絡者			

チーム名			
コーチ			
A.コーチ1			
A.コーチ2			
マネージャー			
No.	背番号	選手氏名	学年
1	4		
2	5		
3	6		
4	7		
5	8		
6	9		
7	10		
8	11		
9	12		
10	13		
11	14		
12	15		
13	16		
14	17		
15	18		
【チーム紹介】			
住所			
電話番号			
連絡者			

チーム名		常北 ミニバスケットボール 少年団	
コーチ		根本 哲史	
A.コーチ1		根本 淳史	
A.コーチ2		川崎 達雄	
マネージャー		鈴木 歩	
No.	背番号	選手氏名	学年
1	4	渡邊 すす	6
2	5	山形 未来	6
3	6	佐藤 陽	6
4	7	根本 くるみ	5
5	8	八角 梨加	5
6	9	齋藤 果恋	5
7	10	鈴木 優楽	4
8	11	小林 滯	4
9	12	鈴木 凜羽	4
10	13	八角 萌加	3
11	14	鈴木 凜皇	3
12	15	小峰 麻緒	4
13	16		
14	17		
15	18		
【チーム紹介】			
「OFは、DFから！！」			
チームDF！全員DF！！			
住所			
電話番号			
連絡者		川崎 達雄	

チーム名		精華 ミニバスケットボール 少年団	
コーチ		増田 雄治	
A.コーチ1		小町 伸好	
A.コーチ2			
マネージャー		櫻澤 由貴	
No.	背番号	選手氏名	学年
1	4	山崎 結花	6
2	5	根本 朱吏	6
3	6	櫻澤 琉衣	6
4	7		
5	8		
6	9		
7	10	櫻澤 凜	5
8	11	櫻澤 夢花	4
9	12	石森 未夢	3
10	13	有馬 琴未	3
11	14	小林 紅葉	3
12	15	菊地 涼々菜	3
13	16		
14	17		
15	18		
【チーム紹介】			
マイペースで頑張りま〜す!!			
住所			
電話番号			
連絡者		増田 雄治	

チーム名		Cuore北茨城	
コーチ		長谷川 幸生	
A.コーチ1		川崎 博文	
A.コーチ2		長谷川 淑美	
マネージャー		佐々木 未穂	
No.	背番号	選手氏名	学年
1	4	庄司 莉穂	6
2	5	神永 菜里	6
3	6	田中 胡々菜	6
4	7	清水 愛美	6
5	8	酒井 美緒	5
6	9	豊田 未来	5
7	10	長谷川 蛍	5
8	11	嶋田 菜那	4
9	12	鈴木 莉愛	4
10	13	浦住 真優子	4
11	14	谷口 遥香	4
12	15	丹野 莉也	4
13	16		
14	17		
15	18		
【チーム紹介】			
強くあれ・・・心も身体も・・・もちろん頭も！ Cuore2015目標 そして・・・「強気！！」 by6年生			
住所			
電話番号			
連絡者		長谷川 幸生	

チーム名		中郷 ミニバスケットボール 少年団	
コーチ		鈴木 雅弘	
A.コーチ1		大野 卓美	
A.コーチ2		小川 誠	
マネージャー		角南 俊達	
No.	背番号	選手氏名	学年
1	4	安藤 優花	6
2	5	大熊 美生	6
3	6	井坂 彩乃	5
4	7	増田 優希	5
5	8	山形 莉央	5
6	9	鈴木 真央	5
7	10	遠藤 愛実	5
8	11	長瀬 日向	5
9	12	鈴木 結衣	3
10	13	黒沢 桜花	3
11	14	塚原 日和	5
12	15	阿部 愛夢	5
13	16	大野 美柑	1
14	17		
15	18		
【チーム紹介】			
一戦一戦、一生懸命頑張ります。 よろしくお願ひします。			
住所			
電話番号			
連絡者		鈴木 雅弘	

チーム名		AT・STARS MBSS	
コーチ		佐川 秀次	
A.コーチ1		鈴木 治子	
A.コーチ2		後藤 文彦	
マネージャー		沼田 愛	
No.	背番号	選手氏名	学年
1	4	佐藤 和葉	6
2	5	村山 凜奈	6
3	6	小林 咲希	6
4	7	早川 来未	5
5	8	大部 優菜	6
6	9	大高 輝	5
7	10	友部 愛唯	5
8	11	小影 沙笑	5
9	12	棚橋 花帆	5
10	13	三浦 麻依	5
11	14	鈴木 彩夏	5
12	15	蛭田 百花	4
13	16	大藤 ひな	3
14	17	小松 ころろ	6
15	18	佐藤 寧来	1
【チーム紹介】			
走れ！守れ！ 仲間を信じ チーム一丸となり 一戦一戦全力で頑張ります。			
住所			
電話番号			
連絡者		佐川 秀次	

チーム名		高萩東・松岡ミニバス	
コーチ		田村 耕司	
A.コーチ1		佐藤 敏久	
A.コーチ2		鈴木 勝裕	
マネージャー		小宅 利春	
No.	背番号	選手氏名	学年
1	4	大堀 七海	6
2	5	須間 愛梨	6
3	6	坪和 采花	5
4	7	舟生 早織	5
5	8	佐藤 紗姫	5
6	9	小宅 瞳玖	5
7	10	鈴木 憧子	5
8	11	小林 沙也佳	4
9	12	神代 凜華	4
10	13	星野 愛可	3
11	14	柴田 千夏	3
12	15	堀江 琴羽	3
13	16	川上 華奈	3
14	17	柴田 弥聖	2
15	18	鈴木 りま	2
【チーム紹介】			
今年は、全員ガンバります！			
住所			
電話番号			
連絡者		田村 耕司	

チーム名		十王 ミニバスケットボール スポーツ少年団	
コーチ		稲岡 明	
A.コーチ1		加藤 哲也	
A.コーチ2		沼田 敏弘	
マネージャー		杉内 洋之	
No.	背番号	選手氏名	学年
1	4	大高 花菜	6
2	5	藤田 涼花	6
3	6	花木 彩英	6
4	7	大谷 歩未	6
5	8	金野 文音	5
6	9	佐々木 七美	5
7	10	沼田 彩寧	5
8	11	秋山 花菜	5
9	12	軽部 葵	5
10	13	佐藤 実華梨	5
11	14	大森 胡桃	3
12	15	加藤 凜音	3
13	16	杉内 蒼空	3
14	17		
15	18		
【チーム紹介】			
最後まであきらめずに、全力で頑張ります。			
住所			
電話番号			
連絡者		杉内 洋之	

チーム名		日高ミニバスケット	
コーチ		佐々木 敬一	
A.コーチ1		遠藤 絹代	
A.コーチ2		君島 陽	
マネージャー		千葉 佳子	
No.	背番号	選手氏名	学年
1	4	千葉 泉帆	6
2	5	鈴木 麻衣花	6
3	6	鈴木 心優	6
4	7	渡邊 真梨萌	6
5	8	小林 真紘	6
6	9	中野 こころ	4
7	10	根本 陽菜	4
8	11	君島 よつ葉	4
9	12	石原 陽奈	4
10	13	石原 奈桜	2
11	14		
12	15		
13	16		
14	17		
15	18	松島 るか	6
【チーム紹介】			
住所			
電話番号			
連絡者		佐々木 敬一	

チーム名		宮田 ミニバスケットボール スポーツ少年団	
コーチ		安蔵 英治	
A.コーチ1		高橋 芳雄	
A.コーチ2		小嶋 徹也	
マネージャー		阿部 瑛里奈	
No.	背番号	選手氏名	学年
1	4	小澤 瑠莉	5
2	5	舘 春菜	6
3	6	庄司 恵梨菜	5
4	7	佐藤 南萌	5
5	8	助川 愛珠	4
6	9	福和田 紗那	4
7	10	舘 紅音	4
8	11	佐藤 礼紗	3
9	12		
10	13		
11	14		
12	15		
13	16		
14	17		
15	18		
【チーム紹介】			
宮田伝統の『粘闘』DFを忘れずに『宮田 No.1』を目指し、1戦1戦頑張ります！！応援宜しくお願いします！！			
住所			
電話番号			
連絡者		安蔵 英治	

チーム名		日立籠球少年団	
コーチ		小泉 慎二	
A.コーチ1		岡野 豊	
A.コーチ2		岡野 さおり	
マネージャー		鴨志田 健志	
No.	背番号	選手氏名	学年
1	4	佐藤 璃茉	6
2	5		
3	6	岡野 姫奈	6
4	7	鈴木 弥桜里	6
5	8		
6	9	岡野 夏那	4
7	10	三村 優姫	4
8	11	綿引 葵	4
9	12	會澤 夢来	4
10	13	木村 心愛	3
11	14	淀野 美陽	3
12	15		
13	16	大塚 輝星	5
14	17	杉山 陽香	5
15	18	永山 璃好	5
【チーム紹介】			
『パスは愛情❢REGINA一丸❢❢』皆で力を合わせて頑張ります。応援宜しくお願いします。			
住所			
電話番号			
連絡者		小泉 美由紀	

チーム名		助川 ミニバスケットボール スポーツ少年団	
コーチ		本田 桂	
A.コーチ1		富永 敏行	
A.コーチ2		増子 高史	
マネージャー		戸島 愛里	
No.	背番号	選手氏名	学年
1	4	沼野上 未優	6
2	5	佐藤 百恵	6
3	6	市原 青空	6
4	7	篠木 七葉	6
5	8	大森 結栴	4
6	9	市原 空奈	3
7	10	武藤 美緒	3
8	11	久保 咲良	3
9	12	緑川 菜久	3
10	13	遠藤 玲奈	3
11	14		
12	15		
13	16		
14	17		
15	18		
【チーム紹介】			
住所			
電話番号			
連絡者		本田 桂	

チーム名		池の川 ミニバススポーツ 少年団	
コーチ		吉田 尚史	
A.コーチ1		大谷 文和	
A.コーチ2		森田 千晴	
マネージャー		佐藤 祐美子	
No.	背番号	選手氏名	学年
1	4	高島 莉彩	6
2	5	森田 日花里	5
3	6	土田 青葉	5
4	7	高山 夢奈	5
5	8	小泉 袖葉	5
6	9	川上 愛姫	5
7	10	高山 新奈	4
8	11	佐藤 颯美	4
9	12	久光 志穂	3
10	13	篠原 澪音	4
11	14	篠原 凜音	4
12	15		
13	16		
14	17		
15	18		
【チーム紹介】			
私たちのチームは強くありません。けど、一人一人の力が100%出せば絶対勝てます！奇跡を待つより起こしたいんです！宜しくお願いします。-莉彩-			
住所			
電話番号			
連絡者		大谷 文和	

チーム名		大久保 ミニバスケットボール スポーツ少年団	
コーチ		緑川 淳 司	
A.コーチ1		廣木 一 繁	
A.コーチ2		小池 幹 男	
マネージャー		小野 瀬 徳 之	
No.	背番号	選手氏名	学年
1	4	小野 楓 佳	6
2	5	根本 咲 愛	6
3	6	助川 杏	6
4	7	西宮 麻里 亜	5
5	8	小室 揺	5
6	9	川上 碧 凜	5
7	10	助川 空	4
8	11	清水 咲 良	3
9	12	小泉 花 音	4
10	13	長谷場 優 成	3
11	14	宇野 那 南	1
12	15	遠藤 綺 羅	4
13	16	遠藤 來 実	3
14	17		
15	18		
【チーム紹介】 一戦一戦を大切に、自分たちの精一杯の力を出し切り、みんなで勝利をつかみます！ 楓佳			
住所			
電話番号			
連絡者		緑川 淳 司	

チーム名		金沢 ミニバスケットボール スポーツ少年団	
コーチ		荷見 和 美	
A.コーチ1		佐藤 隆 志	
A.コーチ2		古里 賢 翔	
マネージャー		荷見 茉 愛	
No.	背番号	選手氏名	学年
1	4	池澤 梨 帆	6
2	5	渡辺 夏 光	6
3	6	檜村 茉 由	6
4	7	親見 優 花	6
5	8	小松 千 夏	6
6	9	荷見 蒼 葉	5
7	10	塙 紅 碧	4
8	11	高部 茉 菜 夏	4
9	12	檜村 沙 南	3
10	13	田柳 優 奈	4
11	14		
12	15		
13	16		
14	17		
15	18		
【チーム紹介】 「走れ」「跳べ」新チームで力を合わせて勝利を目指します。			
住所			
電話番号			
連絡者		檜村 紀 子	

チーム名		水木 ミニバスケットボール スポーツ少年団	
コーチ		大高 一 浩	
A.コーチ1		小河原 昌 一	
A.コーチ2		小林 幸 子	
マネージャー		梶山 孝 雄	
No.	背番号	選手氏名	学年
1	4	澤幡 杏 瞳	6
2	5	小林 かりん	5
3	6	大高 夕 奈	5
4	7	丹 さくら	5
5	8	安嶋 瑠 亜	5
6	9	小林 かれん	5
7	10	山形 弥 暖	5
8	11	松村 羽 留 衣	5
9	12	杉浦 希 実	4
10	13	東谷 花 音	3
11	14	大山 里 緒 奈	2
12	15	綿引 寧 香	2
13	16		
14	17		
15	18		
【チーム紹介】 5年生一人。毎年ながら小さなチームです。まずは一勝目指して頑張ります。			
住所			
電話番号			
連絡者		大高 一 浩	

チーム名		坂本 ミニバスケットボール スポーツ少年団	
コーチ		加藤 周 一	
A.コーチ1		梅田 久 夫	
A.コーチ2		三本木 篤 史	
マネージャー		佐藤 博 之	
No.	背番号	選手氏名	学年
1	4	星 蒼 菜	6
2	5	星 野 唯	6
3	6	加藤 日 菜 子	6
4	7	高橋 万 葉	6
5	8	渡邊 夏 帆	6
6	9	飛田 晃 来	6
7	10	阿部 愛 香	4
8	11	田所 亜 依 那	4
9	12	近藤 千 夏	4
10	13	三代 南 々 海	3
11	14	野田 可 奈 子	3
12	15	梅田 莉 良	2
13	16		
14	17		
15	18		
【チーム紹介】 自分を信じ！仲間を信じ！ 全員バスケで最後まで諦めず、一戦一戦全力で頑張ります。			
住所			
電話番号			
連絡者		佐藤 博 之	

チーム名		里美ドリームス	
コーチ		長谷川 洋 美	
A.コーチ1		目崎 倫 基	
A.コーチ2		町田 朝 幸	
マネージャー		佐藤 槇 子	
No.	背番号	選手氏名	学年
1	4	中野 斐 好 璃	6
2	5	須藤 万 緒	6
3	6	荷見 歩 佳	6
4	7	菊地 彩 音	6
5	8	町田 結 愛	5
6	9	川崎 妃 莉	5
7	10	佐藤 珠 莉	4
8	11	中野 琉 詞 杏	3
9	12	町田 愛 徠	3
10	13	中野 真 依	2
11	14	大内 久 依	3
12	15		
13	16		
14	17		
15	18		
【チーム紹介】 新チームになっても笑顔を忘れず全員ディフェンスで頑張ります！！ 応援、よろしくお願ひします。			
住所			
電話番号			
連絡者		荷見 順 子	

チーム名		あおいjr. ミニバスケットボール	
コーチ		半井 宏 志	
A.コーチ1		尾崎 誠	
A.コーチ2		助川 寿 子	
マネージャー		平塚 友 見 子	
No.	背番号	選手氏名	学年
1	4	飛田 遥	6
2	5	平塚 玲 桜	6
3	6	尾崎 愛 心	6
4	7	高木 美 緒	6
5	8	篠原 七 海	6
6	9	助川 美 鈴	6
7	10	梅原 伊 織	6
8	11		
9	12	後藤 帆 乃 華	5
10	13	青山 凜 音	5
11	14	生田 目 菜 穂	4
12	15		
13	16		
14	17		
15	18		
【チーム紹介】 元気に声を出して、頑張ります!!			
住所			
電話番号			
連絡者		飛田 絵 理	

チーム名	常陸太田・SUNS ミニバスケットボール スポーツ少年団		
コーチ	阿部 幸江		
A.コーチ1	小田部 孝幸		
A.コーチ2	佐々木 有紀		
マネージャー	小林 あゆみ		
No.	背番号	選手氏名	学年
1	4	飯島 夕紗	6
2	5	佐々木 杏瞳	6
3	6	飯島 蓮	5
4	7	小林 優花	5
5	8	木名瀬 紅葉	5
6	9	坏 陽香	4
7	10	小林 和	4
8	11	阿部 光璃	3
9	12	佐々木 瑠泉	3
10	13	小林 るい	2
11	14	渡邊 未遥	3
12	15	清水 優莉佳	2
13	16		
14	17		
15	18		
【チーム紹介】			
バスケ経験少ない子供たちの集まりです。基本練習を頑張ってます。			
住所			
電話番号			
連絡者	阿部 幸江		

チーム名	水府ミニバス		
コーチ	小林 隆男		
A.コーチ1	菊池 孝雄		
A.コーチ2	井坂 直行		
マネージャー	深澤 恭子		
No.	背番号	選手氏名	学年
1	4	和田 雛	6
2	5	深澤 七海	6
3	6	片岡 芙由美	6
4	7	井坂 夏音	5
5	8	後藤 すみは	5
6	9	大須賀 愛	4
7	10	椎名 さくら	4
8	11	和田 心愛	4
9	12	白石 菜月	4
10	13		
11	14		
12	15		
13	16		
14	17		
15	18		
【チーム紹介】			
少ない人数の中、楽しく仲良くをモットーに練習しています。全員で力を合わせて頑張ります。			
住所			
電話番号			
連絡者	小林 隆男		

チーム名	金砂郷クラブ		
コーチ	平塚 修士		
A.コーチ1	綿引 毅		
A.コーチ2	萩谷 剛志		
マネージャー	一瀬 由紀子		
No.	背番号	選手氏名	学年
1	4	宮本 千亜喜	6
2	5	金澤 光	5
3	6		
4	7	小林 心優	5
5	8	綿引 妃美歌	5
6	9	下重 明希	4
7	10		
8	11	坏 花夏	4
9	12	平塚 礼菜	3
10	13	綿引 美波音	3
11	14	坏 菜緒	3
12	15	井野宮 沙菜	5
13	16	木村 葵	3
14	17		
15	18		
【チーム紹介】			
10人そろった～！ 楽しく一生懸命バスケします！			
住所			
電話番号			
連絡者	平塚 修士		

チーム名			
コーチ			
A.コーチ1			
A.コーチ2			
マネージャー			
No.	背番号	選手氏名	学年
1	4		
2	5		
3	6		
4	7		
5	8		
6	9		
7	10		
8	11		
9	12		
10	13		
11	14		
12	15		
13	16		
14	17		
15	18		
【チーム紹介】			
住所			
電話番号			
連絡者			

チーム名			
コーチ			
A.コーチ1			
A.コーチ2			
マネージャー			
No.	背番号	選手氏名	学年
1	4		
2	5		
3	6		
4	7		
5	8		
6	9		
7	10		
8	11		
9	12		
10	13		
11	14		
12	15		
13	16		
14	17		
15	18		
【チーム紹介】			
住所			
電話番号			
連絡者			

チーム名			
コーチ			
A.コーチ1			
A.コーチ2			
マネージャー			
No.	背番号	選手氏名	学年
1	4		
2	5		
3	6		
4	7		
5	8		
6	9		
7	10		
8	11		
9	12		
10	13		
11	14		
12	15		
13	16		
14	17		
15	18		
【チーム紹介】			
住所			
電話番号			
連絡者			